

2024.2

建機パーツ専門店

 **NAKATAKI**

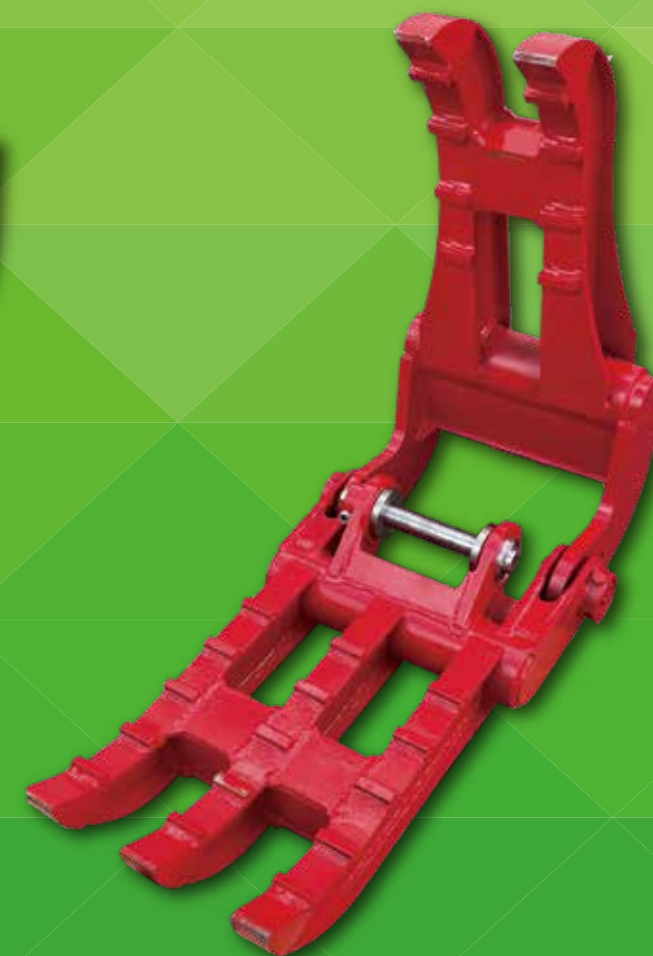

お問い合わせ・ご相談はお気軽に

 **NAKATAKI** 株式会社
中尾ボディショップ

ショールーム / 〒328-0062 栃木県栃木市泉川町55-1
ストックヤード / 〒328-0053 栃木県栃木市片柳町1-15-8

☎ 0282-23-9161

FAX 0282-23-9162

🌐 <https://nakataki-japan.com>



【パンフレットの見方】

- ①P5～P22の中から商品を確認
- ②P2を参考にお客様のパーツ装着部分のサイズを測定
- ③商品番号を確認して右記QRコードからより詳しい情報を確認
- ④P3のご注文方法からお好きな方法でご注文



目次

P1	目次
P2	実寸確認方法
P3	ご注文方法
P4	注文書・見積書
P5	工場紹介
		標準バケット
P6	幅狭バケット
P7	法面バケット
P8	スケルトンバケット
P9～P10	クイックヒッチ
P11	ナカちゃんフォーク
P12	レーキ
P13	3点式ハサミ
P14	2点式ハサミ
P15	シングルリッパー
P16	油圧ブレーカー
P17	油圧オーガー
P18	油圧ハサミ
P19	クラッシャー小割
P20	トリマー
P21	草刈機・円盤式刈ムーチヨ
P22	草刈機・刈ムーチヨ

実寸確認方法

バケット系の場合

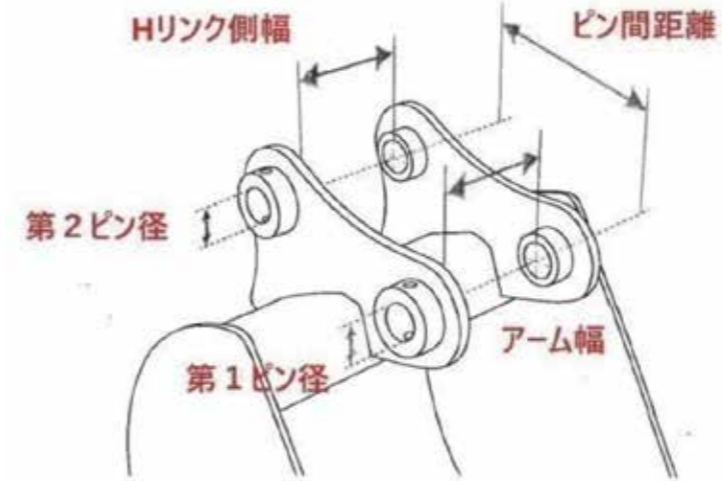

ナカちゃんフォーク

×サイズをご確認ください

—爪の場合：第一ピンから爪の根元まで
—平爪の場合：第一ピンから爪の先端まで



ハサミ系の場合

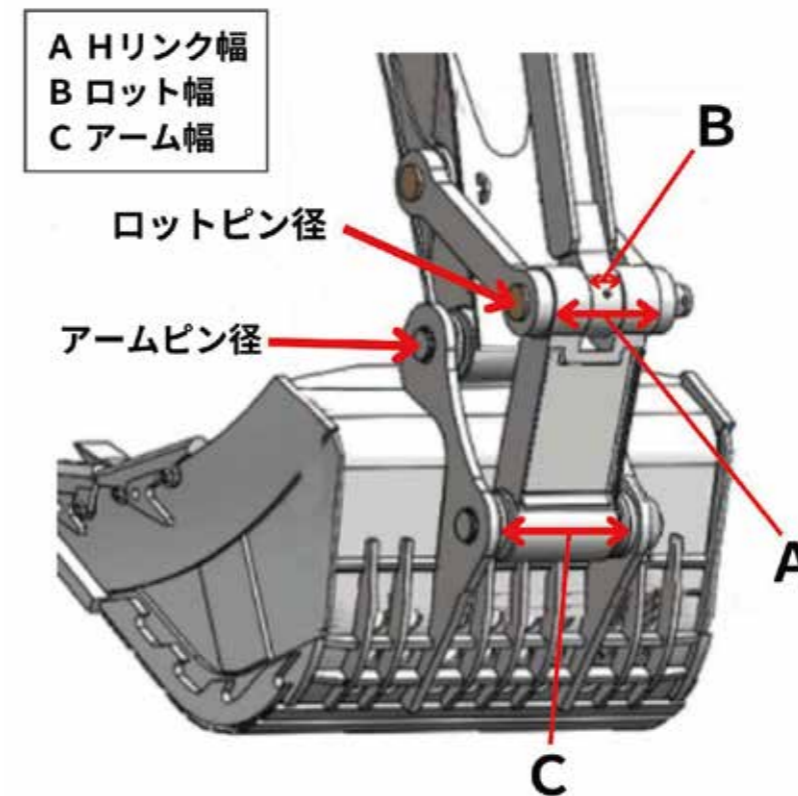

ご注文方法

① FAXにてご注文

【送信先】0282-23-9162

② LINEにてご注文

LINEはこちらから

QRコードを読み込み▶



③ 中尾ボディショップホームページ内の

お問い合わせフォームよりご注文

【URL】<https://nakao-bs.com>

◎ 次のページ『注文書・見積書』をご利用ください

■ご注文・お問い合わせ

【TEL】0282-23-9161

営業時間：月～金曜日 10時～17時まで

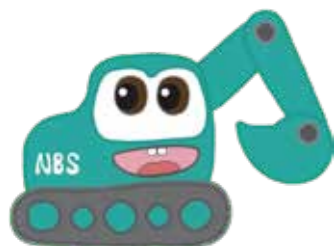

ご不明点やご相談もお気軽にお電話ください!!

LINE



FAX
0282-23-9162

注文書・見積書

氏名 (会社名)			
住所			
TEL		FAX	
MAIL			
装着する 重機情報	メーカー： 型式： シリアル番号(任意)：	備考	

★全国送料無料です。離島でもOK!

★30kg以上の商品で個人宅の場合、最寄りの西濃運輸営業所止となります。

その場合は営業所のご指定ください。屋号を教えてください。個人宅への発送も可能です。

★土日祝日の発送はございません。

各部サイズ (単位mm)				
A	Hリンク幅			シリンダーピン径
B	ロット幅			アームピン径
C	アーム幅			ピン間距離
				Xサイズ

商品名	商品番号	販売価格 (税込)	受渡価格 (税抜)	数量	小計
数量合計					
消費税					
合計					



幅狭バケット

U字溝の
掃除等にどうぞ!

取り扱い: 1~5tクラス
汎用性が高い

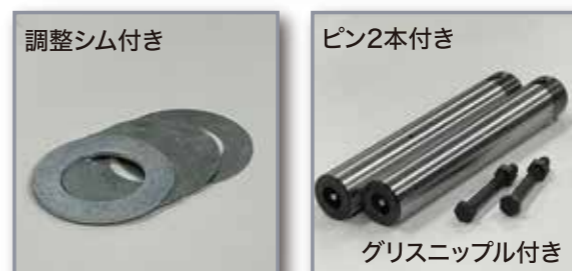

調整シム付き

ピン2本付き

グリスニップル付き



#23

#27

#29

#25-121

#25-132



#105R

オプション



溶接付けフック

平爪

サイドカッター

¥11,000

¥33,000

¥16,500

標準バケット

取り扱い: 1~2tクラス
汎用性が高い

シンプルで丈夫!
土砂や土、雪などを
掘削する現場で活躍!



調整シム付き

ピン2本付き

グリスニップル付き



#31



#32

オプション



溶接付けフック

平爪

サイドカッター

¥11,000

¥33,000

¥16,500

商品番号	カラー	クラス (t)	ピン径 (mm)	ピン間距離 (mm)	バケット幅 (mm)	重量 (kg)
#31	ブラック	0.5~1.5	25	90	330	23
#32	ブラック	0.8~1.8	30	90	330	24

※実寸確認方法はP2をご確認ください。

商品番号	カラー	クラス (t)	ピン径 (mm)	ピン間距離 (mm)	バケット幅 (mm)	重量 (kg)
#23	ブラック	1.0~3.0	30・35・40	175	200	34
#24	ブラック	0.5~1.5	25	90	200	21
#25-121	ブラック	0.8~1.8	30	90	200	22
#25-132	ブラック	0.8~1.8	30	140	200	22
#26	ブラック	2.0~3.0	35	140	230	54
#27	ブラック	2.0~4.0	30・35・38・40	200	230	54
#28	ブラック	2.0~4.0	30・35・40	140	230	55
#29	ブラック	2.0~4.0	30・35・38・40	220	230	54
#30	ブラック	1.0~3.0	35・35・40	175	220	38
#105R	レッド	3.0~5.0	30・35・38・40・45	200	230	63

※実寸確認方法はP2をご確認ください。

法面バケット

法面整形、
叩き付けに最適！

取り扱い：1～5tクラス
汎用性が高い

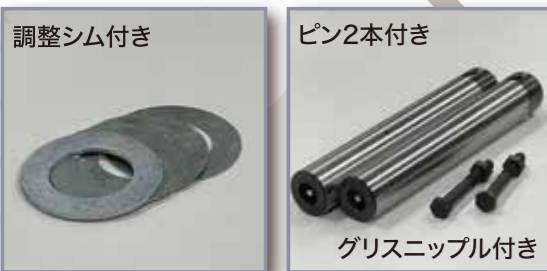

オプション



#18・#19 限定
嬉しい幅調整ができる！

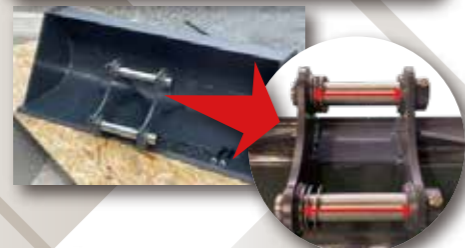

ご注文確定後
アーム幅Hリンク幅に
合わせて溶接します。



商品番号	カラー	クラス (t)	ピン径 (mm)	ピン間距離 (mm)	バケット幅 (mm)	重量 (kg)
#10	ブラック	0.5～1.5	25	90	500	32
#11	ブラック	0.5～1.5	25	90	700	40
#12	ブラック	0.8～1.8	30	90	500	32
#13	ブラック	0.8～1.8	30	90	700	41
#18	ブラック	2.0～4.0	30・35・38	200	1000	100
#18	ブラック	2.0～4.0	40	220	1000	100
#19	ブラック	2.0～4.0	30・35・38	200	1200	128
#19	ブラック	2.0～4.0	40	220	1200	128
#19	ブラック	2.0～5.0	45	240	1200	128
#103R	レッド	2.0～3.5	30・35・40	175	700	87
#104R	レッド	3.0～5.0	30・35・38・40	200	950	136

※実寸確認方法はP2をご確認ください。

スケルトンバケット

ふるい選別に最適！

取り扱い：1～5tクラス
汎用性が高い

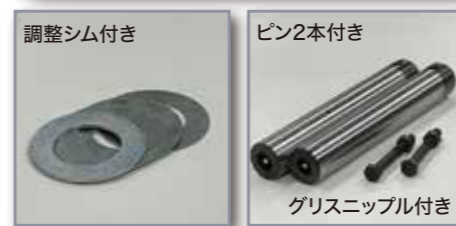

オプション



商品番号	カラー	クラス (t)	ピン径 (mm)	ピン間距離 (mm)	バケット幅 (mm)	網目 (mm)	質量 (kg)
#4	ブラック	0.1～1.5	25	90	350	70×25	33
#5	ブラック	0.8～1.8	30	90	350	70×25	33
#6	ブラック	0.5～1.5	25	90	600	60×24	41
#6R	レッド	0.5～1.5	25	90	600	70×25	45
#7	ブラック	0.8～1.8	30	90	600	70×25	42
#7R	レッド	0.8～1.8	30	90	600	70×25	45
#8	ブラック	2.0～4.0	30・35・38・40	200	600	85×50	60
#86	ブラック	1.0～3.0	30・35・40	175	500	50×50	58
#102R	レッド	3.0～5.0	30・35・38	200	600	50×50	121
#102R-40	レッド	3.0～5.0	40	220	620	50×50	119
#102R-45	レッド	3.0～5.0	45	240	620	50×50	119
#600	ブラック	2.0～4.0	30・35・38・40	200	600	65×25	52
#600R	レッド	2.0～4.0	35・38	200	600	70×25	52
#600R-40	レッド	2.0～4.0	40	220	600	70×25	52
#601R	レッド	3.0～6.0	35・38・40・45・50	270	630	80×80	115
#602R	レッド	3.0～6.0	35・38・40・45・50	270	650	100×100	117

※実寸確認方法はP2をご確認ください。

クイックヒッチ

アタッチメント交換を簡単にして
作業効率を上げるのに最適です！

取り扱い: 1~5tクラス
汎用性が高い

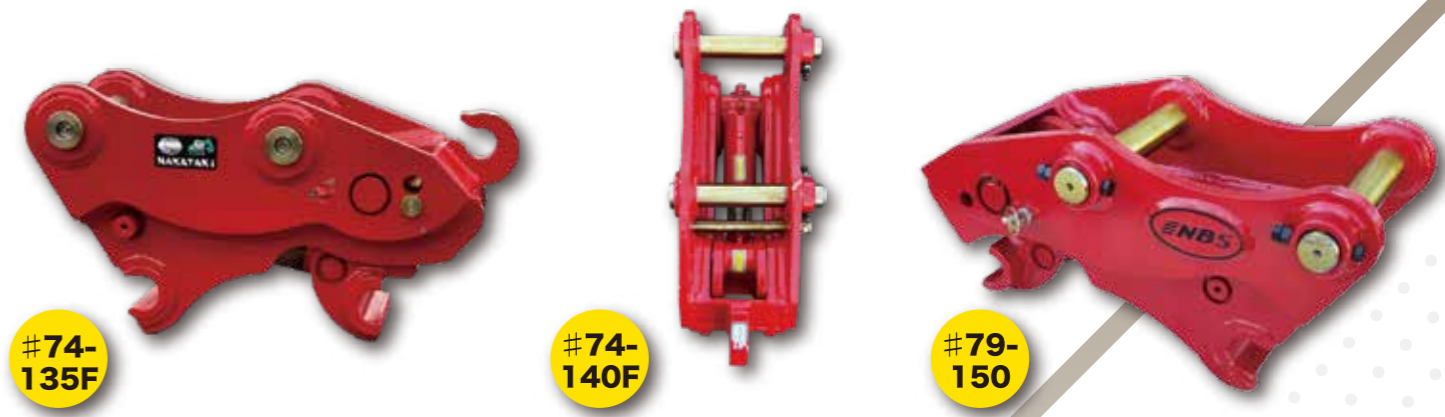
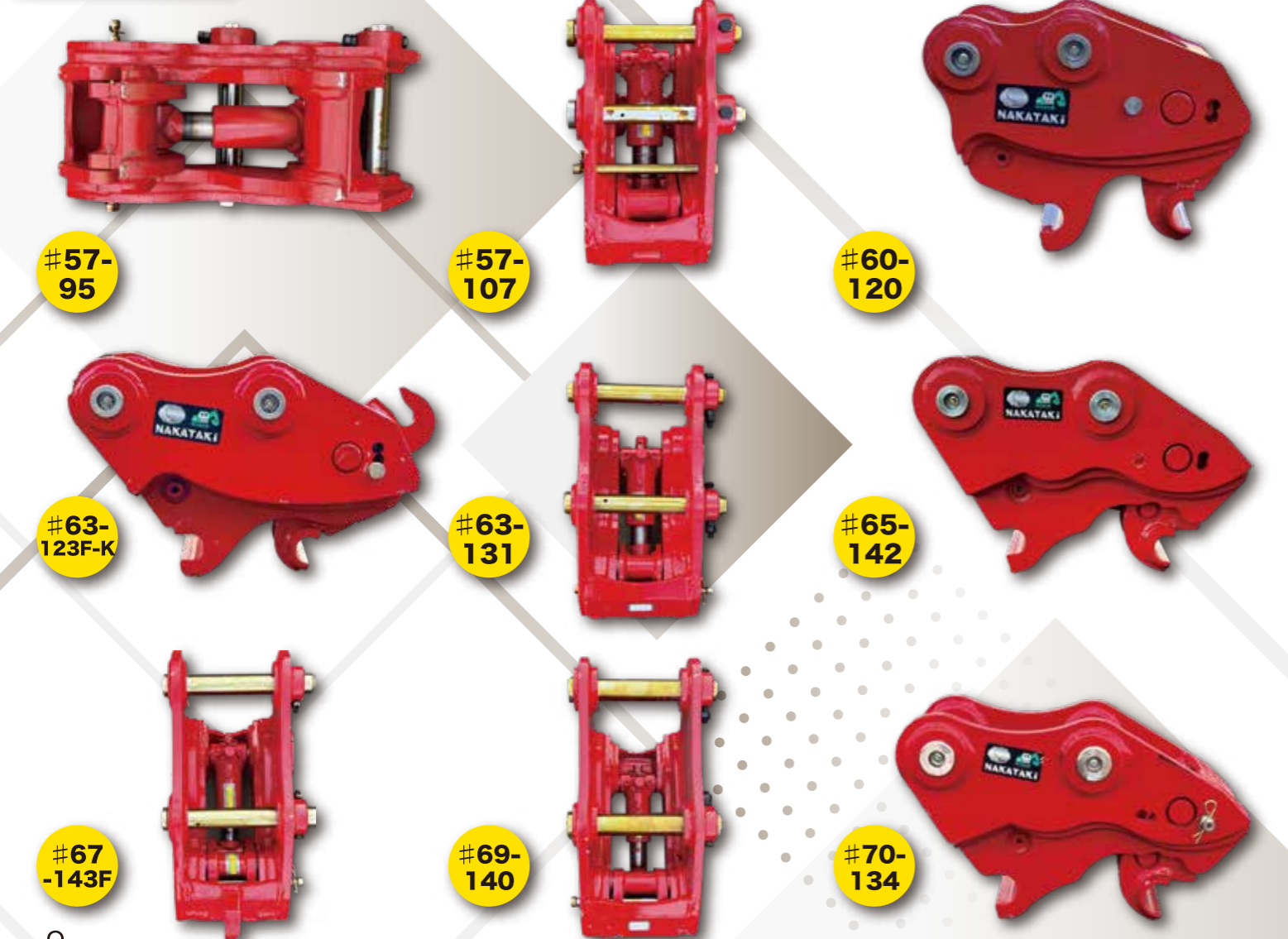

商品番号	カラー	フック	クラス (t)	ピン径 (mm)	ピン間距離 (mm)	可動域		重量 (kg)
						最小 (mm)	最大 (mm)	
#57-95	レッド		0.5~1.5	25	100	80	150	22
#57-96F-K	レッド	あり	0.5~1.5	25	100	80	145	22
#57-100	レッド		0.5~1.5	25	100	80	150	25
#57-107	レッド		0.5~1.5	25	100	76	150	23
#60-96	レッド		0.5~1.5	30	110	85	165	28
#60-105	レッド		0.5~1.5	30	110	85	135	28
#60-120	レッド		0.5~1.5	30	110	85	175	26
#63-105F	レッド	あり	1.0~2.0	30	175	120	225	36
#63-123F-K	レッド	あり	1.0~2.0	30	190	145	240	34
#63-131	レッド		1.0~2.0	30	175	120	210	33
#64-133F	レッド	あり	2.0~4.0	35	140	120	180	35
#65-122	レッド		2.0~4.0	35	190	145	245	40
#65-142	レッド		2.0~4.0	35	190	140	245	43
#67-123F	レッド	あり	2.0~4.0	35	230	130	240	43
#67-143F	レッド	あり	2.0~4.0	35	230	130	240	43
#69-140	レッド		2.5~4.0	38	240	190	300	45
#70-134	レッド		3.0~4.0	40	200	150	250	43
#70-140	レッド		3.0~4.0	40	180	110	190	38
#74-135F	レッド	あり	2.5~4.0	40	260	215	325	58
#74-140F	レッド	あり	2.5~4.0	40	260	210	330	57
#79-150	レッド		3.0~5.0	45	265	205	330	65
#79-168	レッド		3.0~5.0	45	265	215	320	68
#79-185	レッド		3.0~5.0	45	300	275	395	79

※実寸確認方法はP2をご確認ください。

ナカちゃんフォーク

バケットを外さずに
掴みに変身します!

取り扱い: 1~5tクラス
汎用性が高い

超人気!

ブラケットの溶接が必要です

軽作業用

5段階
角度調整タイプ

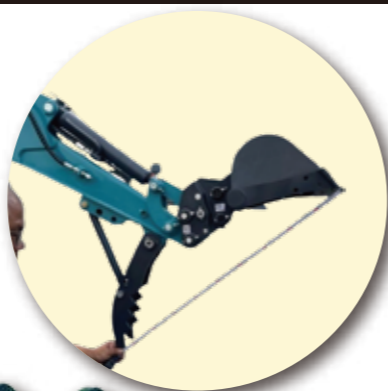

強化タイプ

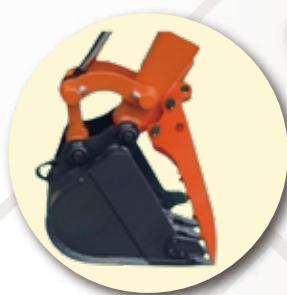

商品番号	カラー	クラス (t)	適合バケット xの長さ (mm)	フォーク幅 (mm)	フォーク長 (mm)	重量 (kg)
#34	ブラック	0.5~1.5	400~500	115	450	14
#41	レッド	0.5~1.5	400~500	124	426	29
#42	レッド	1.0~2.0	500~600	124	520	33
#43	レッド	2.0~3.5	600~700	126	625	38
#52	ブラック	1.0~2.0	500~600	115	600	19
#88	レッド	2.0~4.0	700~800	125	730	43
#88-880	レッド	4.0~5.0	800~900	205	880	51

※実寸確認方法はP2をご確認ください。

レーキ

枯れ草集めや整地にどうぞ!

取り扱い: 1~4tクラス
汎用性が高い

調整シム付き



ピン2本付き



★グリース穴付き
焼き入れ仕様



嬉しい幅調整ができる! (#51のみ対応)

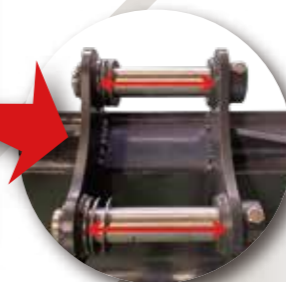

ご注文確定後アーム幅Hリンク幅に合わせて溶接します。

商品番号	カラー	クラス (t)	ピン径 (mm)	ピン間距離 (mm)	幅 (mm)	重量 (kg)
#38	ブラック	0.5~1.5	25	90	800	24
#39	ブラック	0.8~1.8	30	90	800	24
#40-30	ブラック	1.0~3.0	30	175	800	45
#40-35	ブラック	1.0~3.0	35	200	800	48
#40-40	ブラック	1.0~3.0	40	220	800	48
#51	ブラック	2.0~4.0	30・35・38・40	200	800	95

※実寸確認方法はP2をご確認ください。

3点式ハサミ

負担が3点に分散して丈夫!

取り扱い: 1tクラス
汎用性が高い

負担が3点で分散



ブラケットの溶接が必要です

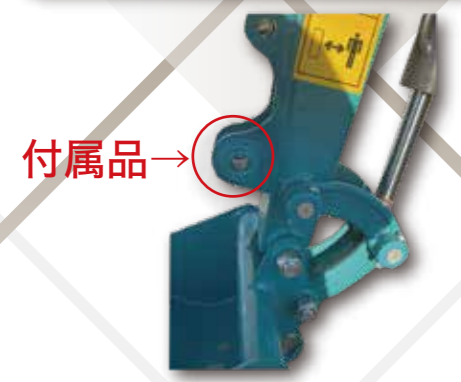

商品番号	カラー	クラス (t)	アームピン径 (mm)	ロットピン径 (mm)	フォーク幅 (mm)	最大開口幅 (mm)	重量 (kg)
#22	レッド	1	25	25	340	840	28
#47	ブラック	1	25	30	340	830	29

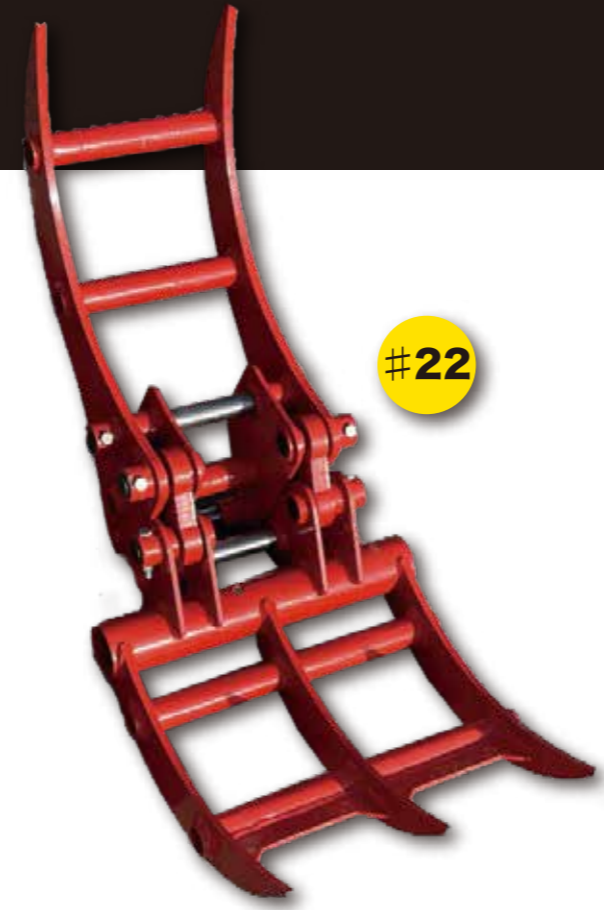

2点式ハサミ

軽作業や選別作業など
様々な現場で活躍!

取り扱い: 0.3~4tクラス
汎用性が高い

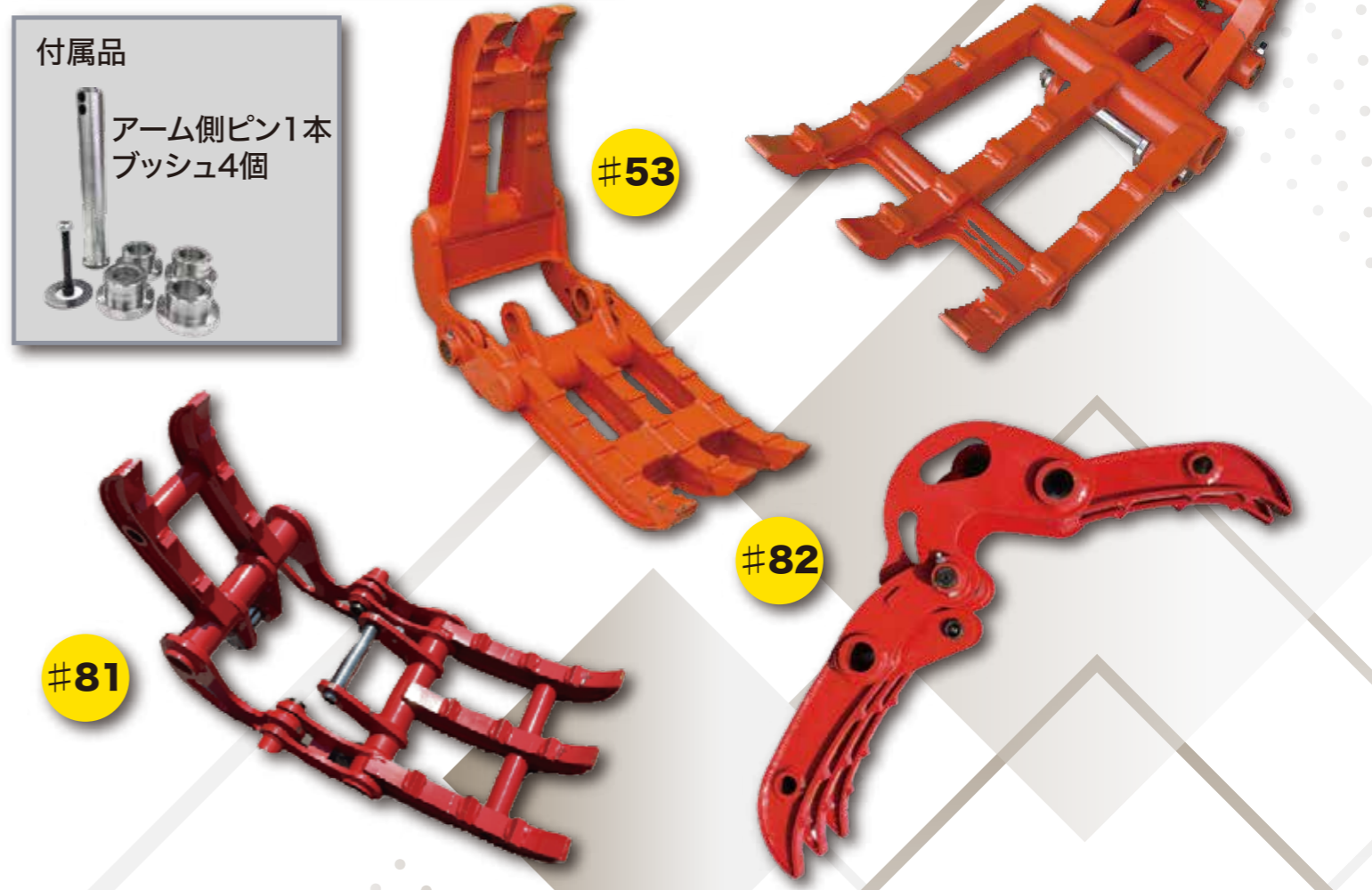

商品番号	カラー	クラス (t)	アームピン径 (mm)	ロットピン径 (mm)	フォーク幅 (mm)	フォーク長 (mm)	最大開口幅 (mm)	重量 (kg)
#44	レッド	1.2~3.5	30・35・38・40	30・35・38・40	360	476	780	70
#53	レッド	2.0~4.0	35・38・40・45	35・38・40・45	360	580	970	131
#81	レッド	0.3	20	20	200	215	580	11
#82	レッド	1	25	25	285	280	760	27

※実寸確認方法はP2をご確認ください。

※実寸確認方法はP2をご確認ください。

■ シングルリッパー

木の根、岩の掘り起こしや
コンクリート、舗装版の堀削に最適

取り扱い: 1~8tクラス
汎用性が高い

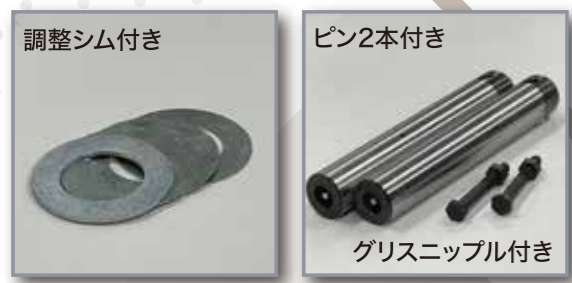

商品番号	カラー	クラス (t)	ピン径 (mm)	ピン間距離 (mm)	全長 (mm)	重量 (mm)
#35	ブラック	0.5~1.5	25	90	435	13
#36	ブラック	0.8~1.8	30	90	435	14
#37	ブラック	1.0~3.0	30・35・40	175	650	27
#37-30	ブルー	2.0~3.0	30	175	785	48
#37-35	ブルー	2.0~3.5	35	200	800	50
#37-40	ブルー	3.0~4.0	40	240	860	68
#37-45	ブルー	3.0~4.5	45	240	860	68
#37-50	ブルー	5.0~8.0	50	270	880	76

◎替刃はブルーのみあり
替刃 販売価格 (税込)
ブルーのみ ¥11,000

※実寸確認方法はP2をご確認ください。

■ 油圧ブレーカー

道路工事、基礎工事、土木現場
解体作業等に最適!

取り扱い: 1~6tクラス
汎用性が高い

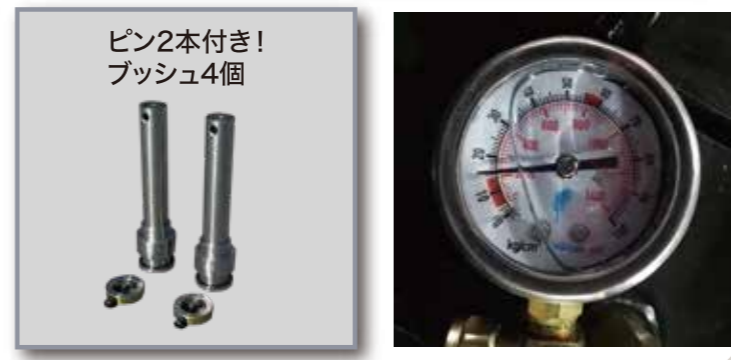

商品番号	カラー	クラス (t)	ピン径 (mm)	ピン間距離 (mm)	チゼル系	打撃数 (bpm)	窒素ガス補充目安 (kg/cm ²)	重量 (kg)
#606-25	ブルー	0.5~1.0	25	130	35	800~1400	11~12	65
#606-30	ブルー	0.5~1.0	30	130	35	800~1400	11~12	65
#91	ブルー	1.0~3.0	30・35	200	45	700~1200	12~13	115
#92	ブルー	2.0~4.0	35・38・40	240	52	500~1100	12~13	148
#93	ブルー	3.0~6.0	35・38・40・45・50	265	68	700~900	15~16	252

※実寸確認方法はP2をご確認ください。

油圧オーガー

建柱、主柱、H鋼の建て込み、土質改良等の穴掘りに最適！

取り扱い：2～5tクラス
汎用性が高い



オプション ※直径200mmタイプは付属あり

直径300mmタイプ	ロックビットシングルタイプ	¥25,000
	ロックビットダブルタイプ	¥30,000
	スクリー杭用アダプター	¥80,000
	延長シャフト 500ミリ	¥30,000
	延長シャフト 800ミリ	¥35,000
	延長シャフト 1000ミリ	¥40,000
	ドリル直径200ミリ	¥50,000
	ドリル直径300ミリ	¥60,000



商品番号	カラー	クラス (t)	ピン径 (mm)	ピン間距離 (mm)	最大トルク (N・m)	最高回転数 (rpm)	全長 (mm)	重量 (kg)
#94-A	ブルー	2.0~4.0	30・35・38・40	175	2500	40~82	2150	107
#94-B	ブルー	2.0~4.0	30・35・38・40	200	2500	40~82	2150	107
#95	ブルー	3.0~5.0	35・38・40・45・50	240	3500	32~72	2270	160

※実寸確認方法はP2をご確認ください。

油圧ハサミ

解体作業や選別作業に便利！

取り扱い：3～6tクラス
汎用性が高い



#96 強化タイプ

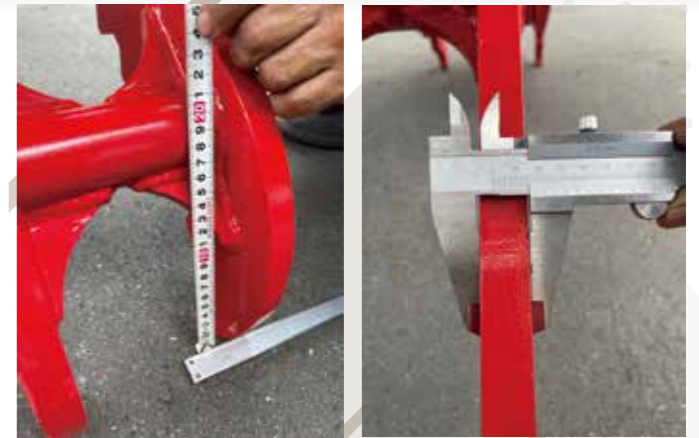

付属品たくさん！



商品番号	カラー	クラス (t)	ピン径 (mm)	ピン間距離 (mm)	最大開口幅 (mm)	全長 (mm)	重量 (kg)
#96	レッド	3.0~5.0	35・38・40・45・50	200	1050	1170	150
#96 (強化型)	レッド	3.0~5.0		220	1240	1300	190
#97	レッド	3.0~6.0		270	1200	1300	190

※実寸確認方法はP2をご確認ください。

クラッシャー小割

コンクリート・アスファルト
破砕に最適!

取り扱い: 3~20tクラス
汎用性が高い



#98



#99

#98-520



付属品たくさん!



商品番号	カラー	クラス (t)	ピン径 (mm)	ピン間距離 (mm)	最大開口幅 (mm)	重量 (kg)
#98	ブルー	3.0~6.0	35・38・40・45・50	270	420	320
#98-520	ブルー	5.0~8.0	45・50・60・65	270	530	520
#99	ブルー	10.0~20.0	60・65・70・80	420	670	950

※実寸確認方法はP2をご確認ください。

トリマー



#604

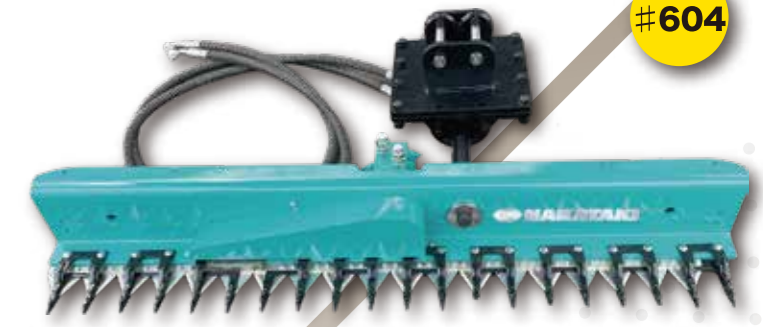

#605



替刃	販売価格 (税込)
#604 替刃 1枚	¥6,600
#605 替刃 1枚	¥13,200



刃の切れが悪くなってきても全て交換する必要はありません。一般的に5、6枚交換すれば大丈夫です。

トリマーくん						
商品番号	カラー	クラス (t)	ピン径 (mm)	ピン間距離 (mm)	刈り幅 (mm)	重量 (kg)
#604	ブルー	1.0~3.0	25・30・35・38・40	90・130・175・190・200・230・240	1500	80

トリマーちゃん						
商品番号	カラー	クラス (t)	ピン径 (mm)	ピン間距離 (mm)	刈り幅 (mm)	重量 (kg)
#605	グリーン	2.0~4.0	30・35・38・40・45	130・175・190・200・230・240	1500	110

※実寸確認方法はP2をご確認ください。

草刈機・円盤式刈ムーチョ

草刈機・刈ムーチョ



レバーで簡単に角度調整ができる 角度90度(地面に対して垂直) 角度0度(地面に対して水平)

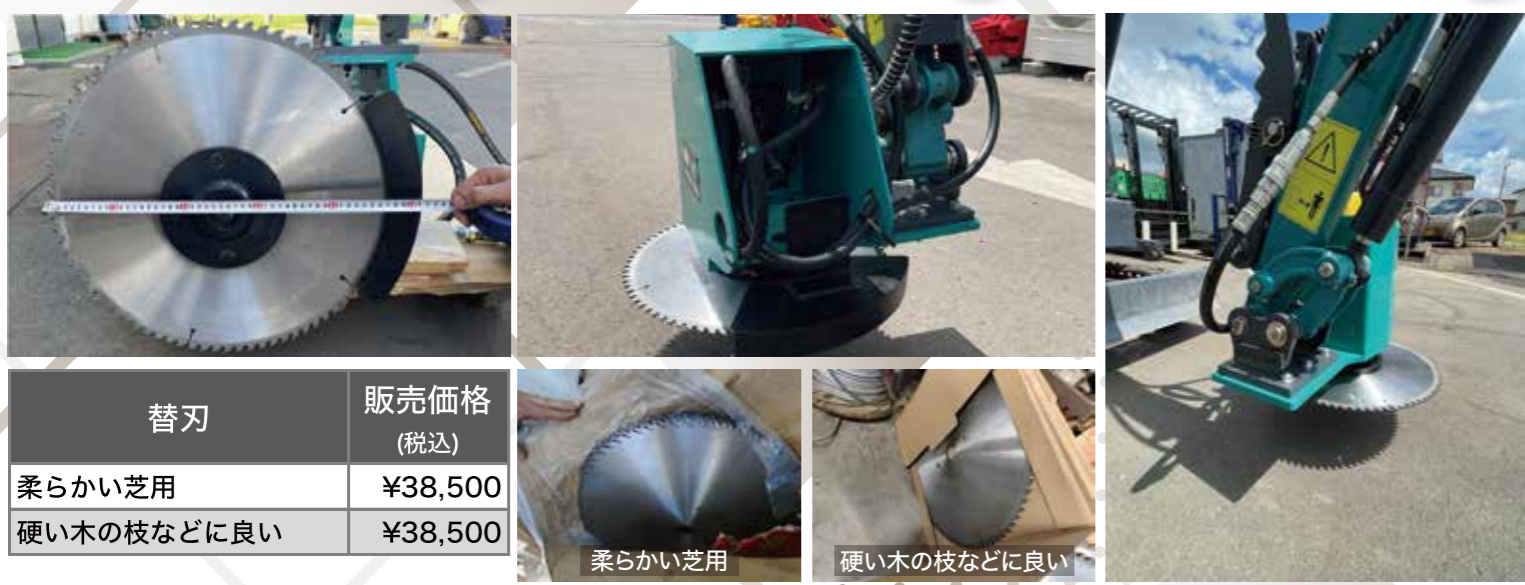

替刃	販売価格 (税込)
柔らかい芝用	¥38,500
硬い木の枝などに良い	¥38,500



商品番号	カラー	クラス (t)	ピン径 (mm)	ピン間距離 (mm)	草刈刃回転数 (rpm)	草刈刃寸法 (mm)	重量 (kg)
#603C-90	グリーン	0.5~1.5	25・30	90・190	2500~3200	500	90
#603C-120	グリーン	2.0~3.5	30・35・38・40	190・200	2500~3200	500	120
#603C-140	グリーン	4.0~8.0	40・45・50	200・270	2500~3200	500	140



Y字ブレード装備 浮動機能あり！
自由に取付位置を変えられる！



戻り用の配管ラインをコンパクトにまとめました！



替刃	販売価格 (税込)
イチヨウ刃 1枚	¥2,200
Y字ブレード 1組 (2枚 ボルトナット含む)	¥2,750

商品番号	カラー	クラス (t)	ピン径 (mm)	ピン間距離 (mm)	刈り幅 (mm)	重量 (kg)
#603	ブルー	1.0~3.0	25・30・35・ 38・40	90・140・150・175・180・185・ 190・200・230・240	700	108
#603-800	グレー	1.5~3.0	30・35・ 38・40	140・150・175・180・185・ 190・200・230・240	800	110
#603-1000	オレンジ	2.0~4.0	30・35・ 38・40・45	140・150・175・180・185・ 190・200・230・240	1000	130